

# Steel mate®

АргоАвто.РФ

АВТОМОБИЛЬНАЯ СИГНАЛИЗАЦИЯ

## РУКОВОДСТВО ПОЛЬЗОВАТЕЛЯ



**МОДЕЛЬ 838 II**

MANUFACTURED BY: STEELMATE CO., LTD  
<http://www.steelmate.ru>  
All rights reserved  
The trademark, patent and copyright owned by Steelmate Co., Ltd.

© Перепечатка и любое использование материалов возможно только с письменного согласия ООО "Сити Лайт".

## **Поздравляем!**

*Автомобильная сигнализация нашей компании удачный выбор. Компания «Стил Мэйт» ведущий поставщик товаров для автомобильной промышленности. Мы прилагаем максимальные усилия для обеспечения высокой безопасности и надежности нашей продукции, которые могли бы удовлетворить требованиям самого взыскательного клиента.*

*Благодаря использованию прогрессивных технологий и высококачественного производственного оборудования, компания «Стил Мэйт» является лидером на рынке Китая. Продукция высокого качества, уникальный дизайн, полное послепродажное обслуживание все это делает «Стил Мэйт» наиболее популярной среди владельцев автомобилей.*

*«Стил Мэйт» - это не только известное имя. Это культура производства, люди, стремящиеся обеспечить высокое качество и производительность продукции в постоянно изменяющемся мире. Это люди, любящие свою работу и зарабатывающие имидж своей компании благодаря качеству произведенной продукции. Этот подход к культуре производства, квалификация работников и понимание требований потребителя дает компании «Стил Мэйт» право претендовать на звание первой компании такого профиля на автомобильном рынке.*

*Опыт и знания специалистов компании «Стил Мэйт» являются залогом безопасности производимой продукции в течение всего периода ее эксплуатации.*

*Благодарим Вас за использование нашей продукции!*

### **Важно:**

- ◆ Пожалуйста, предоставьте установку системы квалифицированному специалисту.
- ◆ Берегите устройства системы от воды.
- ◆ Прежде чем приступить к эксплуатации системы, рекомендуется ознакомиться с информацией, содержащейся в данном руководстве.
- ◆ Настоящее устройство позволит вам снизить риск пропажи вашего автомобиля, однако не теряйте бдительности. Пожалуйста, оставляя автомобиль без присмотра, забирайте из него все ценные вещи.
- ◆ Если индикатор на брелоке управления погас, или сократился радиус его действия, необходимо как можно скорее заменить элемент питания.

## Возможности системы

### 1. Постановка на охрану

После парковки автомобиля и закрытия дверей, нажмите кнопку  штатного брелока или нового (дополнительного) брелока, система войдет в режим охраны. Светодиодный индикатор начнет мигать.

При ударном воздействии на автомобиль, в течение 5 секунд будут мигать указатели поворотов, сирена будет молчать.

Если в течение последующих 15 секунд удар повторится, указатели поворотов будут мигать в течение 30 секунд, звука при этом не будет, а двигатель будет заблокирован.

### 2. Беззвучная постановка на охрану (только с доп. брелока)

После парковки и закрытия дверей нажмите один раз кнопку  доп. брелока, система войдет в режим охраны без звука. Загорится светодиодный индикатор.

### 3. Снятие с охраны.

Нажмите кнопку  штатного или дополнительного брелока, система выйдет из режима охраны. Сирена издаст 2 коротких сигнала, и мигнут указатели поворотов. (только штатным или дополнительным брелоками можно снять систему с охраны).

### 4. Работа системы с датчиком наклона (для некоторых моделей)



В режиме охраны при поднятии или изменении положения кузова автомобиля сработает датчик наклона. Сирена включится на 5 секунд.

Если в течение 15 секунд воздействие на автомобиль повторится, сирена включится на 30 секунд, двигатель будет заблокирован.

### 5. Аварийная блокировка двигателя.

В режиме охраны поверните ключ зажигания в положение АСС, откройте дверь или нажмите педаль тормоза, система охраны сработает, сирена будет издавать короткие сигналы в течение 30 секунд, а двигатель будет заблокирован.

### 6. Автоматическая блокировка дверей

При нажатии на педаль тормоза в течение 15 секунд после запуска двигателя, двери автоматически блокируются. Чтобы заблокировать двери во время движения необходимо нажать кнопку , чтобы разблокировать - кнопку .

### 7. Упрощенная блокировка дверей (для некоторых моделей)

Нажмите кнопку easy для блокировки или разблокировки дверей во время движения автомобиля.

### 8. Сигнал незакрытой двери

Если режим охраны произведен при неплотно закрытой двери автомобиля, система оповестит Вас об этом тройными вспышками указателей поворотов и сигналами sireны в течение 10 секунд. Спустя еще 10 секунд, если двери не были закрыты, система опять начнет подавать звуковые и световые сигналы.

### 9. Пассивная и активная постановка на охрану (доп. опция)

Через одну минуту, после того как автомобиль был припаркован, но не поставлен в режим охраны, система автоматически включит охранные функции. Двери при этом заблокированы не будут (заводская установка).

Для того чтобы во время автопостановки двери блокировались необходимо перевести в положение "lock" микровыключатель на центральном блоке управления сигнализации.

### 10. Повторное автоматическое включение сигнализации (для некоторых моделей)

Если в режиме охраны была один раз нажата кнопка , но в течение 30 секунд двери не были открыты, то система автоматически войдет в режим охраны и заблокирует двери.

### 11. Режим аварийной остановки (опционально)

Если Вы остановились на обочине и открыли дверь, начнут мигать указатели поворотов, предупреждая других водителей (заводская установка).

Эту функцию можно отключить, переустановив переключатель в центральном блоке управления в положение «no-flash».

### 12. Память на срабатывание системы

Если в режиме охраны было срабатывание системы, то при открытии двери сирена издаст короткий сигнал, а светодиодный индикатор будет мигать, предупреждая о том, что было включение системы.

### 13. Работа системы при отключении питания

При отключении питания по любой причине сигнализация сохраняет свое состояние, и после возобновления подачи питания в течение 5 секунд восстанавливает исходный режим.

### 14. Работа светодиодного индикатора

В режиме охраны светодиодный индикатор медленно мигает.

При срабатывании системы, индикатор начинает часто мигать.

После отключения sireны и перехода системы в обычный режим индикатор будет мигать двойными вспышками.

### Датчик наклона (для некоторых моделей)

Имеется 3 уровня настройки датчика наклона: высокий, средний, низкий.

Переключением трехпозиционного выключателя можно выбрать необходимый уровень.



Когда система находится в режиме снятия с охраны:

Если при нажатии на кнопку переключателя индикатор мигает один раз - это низкий уровень настройки датчика;

Если индикатор мигает два раза - это средний уровень;

Тройное мигание индикатора соответствует высокому уровню настройки датчика.

### Заводские настройки

	Без вспышки		Со вспышкой	✓
	Пневматический замок		Электрический замок	✓
	Без звука		Со звуком	✓
	Незаперто		Заперто	✓

Схемы подключения 838 II А

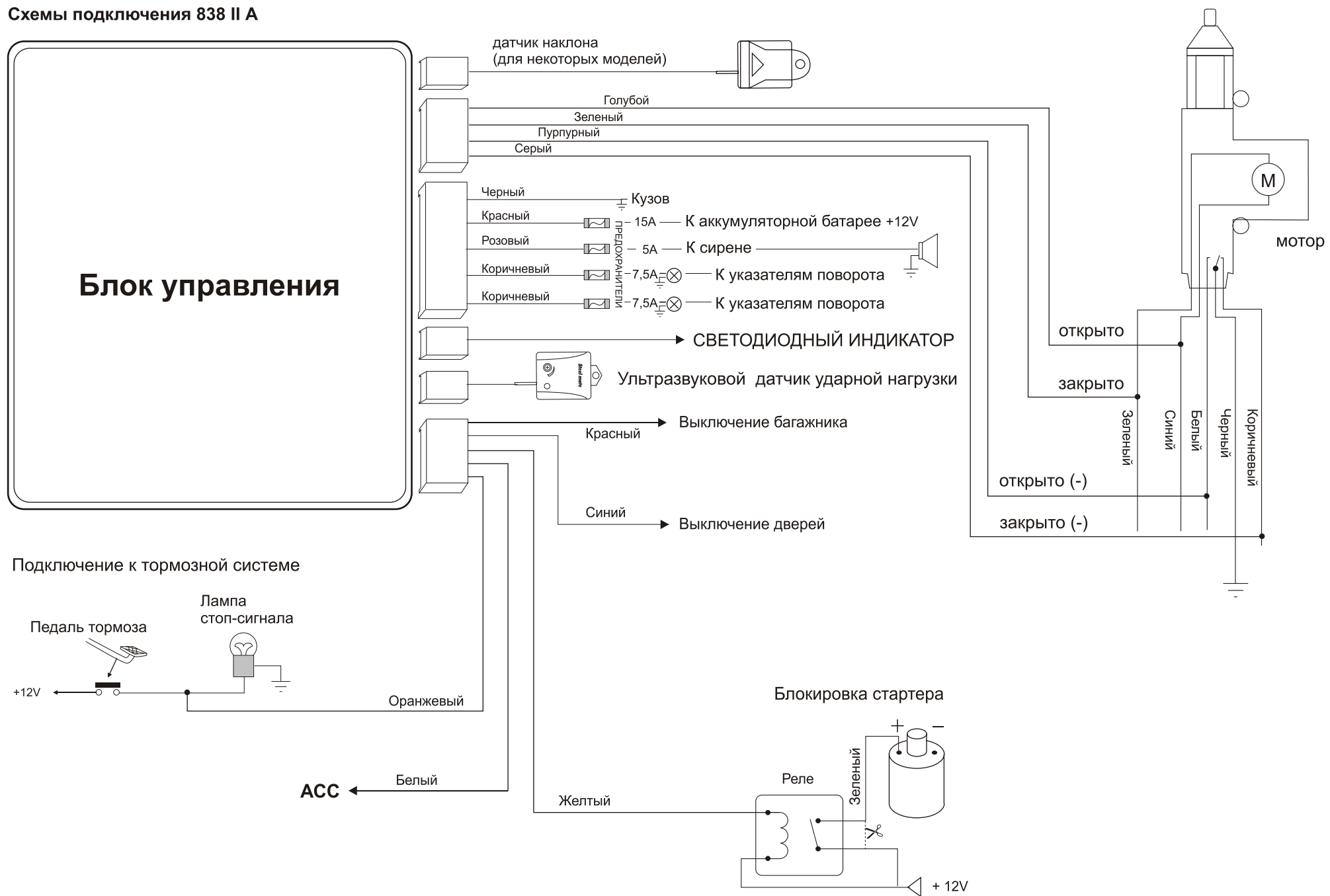

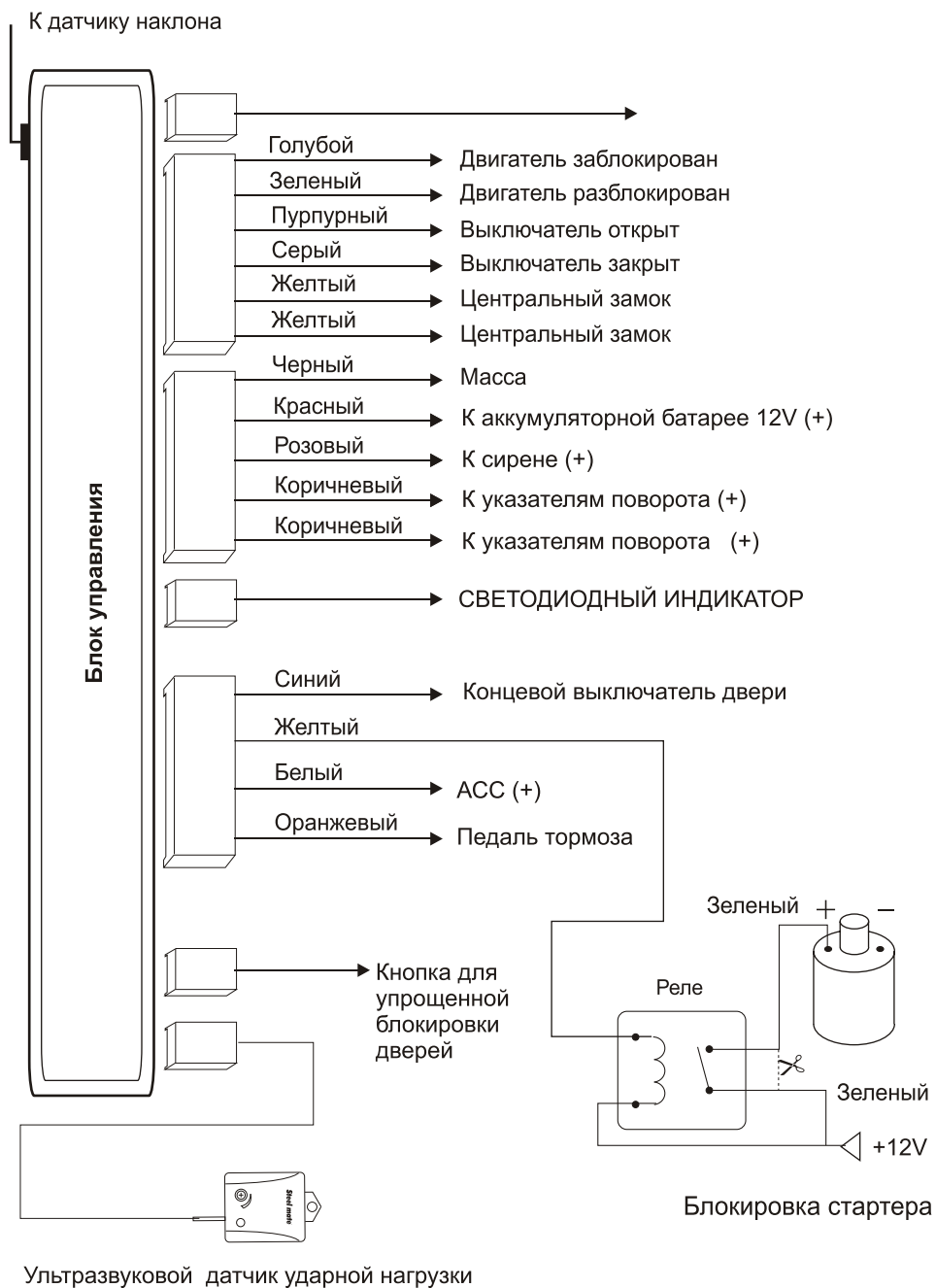

## Поиск и устранение неисправностей

### 1. Сигнал сирены не может быть отключен после установки центрального блока

- разъемы подключены неправильно
- провода соединены неправильно
- не работает центральный блок управления
- проблемы с сиреной

### 2. Когда автомобиль припаркован на обочине, часто срабатывает сирена.

- слишком чувствительная настройка датчика удара, отрегулируйте датчик.

### 3. Сирена не срабатывает

- проверьте состояние сирены
- проверьте соединение между сиреной и центральным блоком управления

### 4. Не работает брелок

- недостаточное напряжение элемента питания (менее 10V). Заменить элемент питания.
- в брелок попала вода или он неисправен
- если не работают оба брелока, проверьте пожалуйста правильность подключения системы

### 5. Сирена сработала через 10 секунд после постановки на охрану.

- снимите систему с охраны и поставьте снова
- неплотно закрыта одна из дверей или крышка багажника
- плохо отрегулирован или не работает датчик ударной нагрузки
- очень чувствительный уровень настройки датчика ударной нагрузки
- проверьте правильность подключения проводов к тормозной системе, свету в салоне, дверным выключателям.

### 6. Центральный замок работает неправильно.

- привод центрального замка неисправен
- сгорел предохранитель
- неправильное подключение. Подключить согласно схеме.

## ГАРАНТИЙНЫЕ ОБЯЗАТЕЛЬСТВА

1. Гарантийный срок продукта 1 год со дня приобретения. В случае выявления дефектов продукции при использовании ее по назначению в течение гарантийного периода ремонт системы осуществляется бесплатно.

- ✦ При передаче системы в ремонт необходимо предъявить Гарантийный талон.
- ✦ Модель и серийный номер системы должны совпадать с указанными в Гарантийном талоне.

2. Настоящая гарантия не может быть передана третьему лицу, а также автоматически становится недействительной в случае если:

- ✦ Продавец не заполнил Гарантийный талон.
- ✦ Серийный номер системы поврежден, утерян или изменен.
- ✦ В систему были внесены изменения или она использовалась не по назначению.
- ✦ Система была повреждена в результате аварии, неправильного использования, халатности, неправильного обслуживания и установки.

3. Гарантия не распространяется на повреждения системы, причиненные ей в процессе установки и демонтажа.

Компания «Стил Мэйт» оставляет за собой право внесения изменения в настоящее руководство без предварительного оповещения.

## ГАРАНТИЙНЫЙ ТАЛОН КОМПАНИИ STEEL MATE®

### Уважаемый покупатель:

Благодарим Вас за покупку изделия компании Steel mate®. Пожалуйста, заполните бланк, приведенный ниже, и сохраните его.

### Информация о покупателе:

Покупатель: \_\_\_\_\_

\_\_\_\_\_

Телефон: \_\_\_\_\_

Номер модели изделия компании Steel mate®: \_\_\_\_\_

Серийный номер: \_\_\_\_\_

Дата установки: \_\_\_\_\_

\_\_\_\_\_

Продавец \_\_\_\_\_

\_\_\_\_\_

Подпись продавца \_\_\_\_\_

\_\_\_\_\_

\_\_\_\_\_

\_\_\_\_\_

\_\_\_\_\_

\_\_\_\_\_